

# **Borga Classic**

Montavimo instrukcija

**BORGA<sup>®</sup>**

## Stogo dangos užsakymas

Borga tiekia stogo dangą pagal užsakovo pateiktus matmenis, projekto brėžinius. Arba pagal brėžinius, pateiktus atlikus stogo konstrukcijos matavimus objekte.

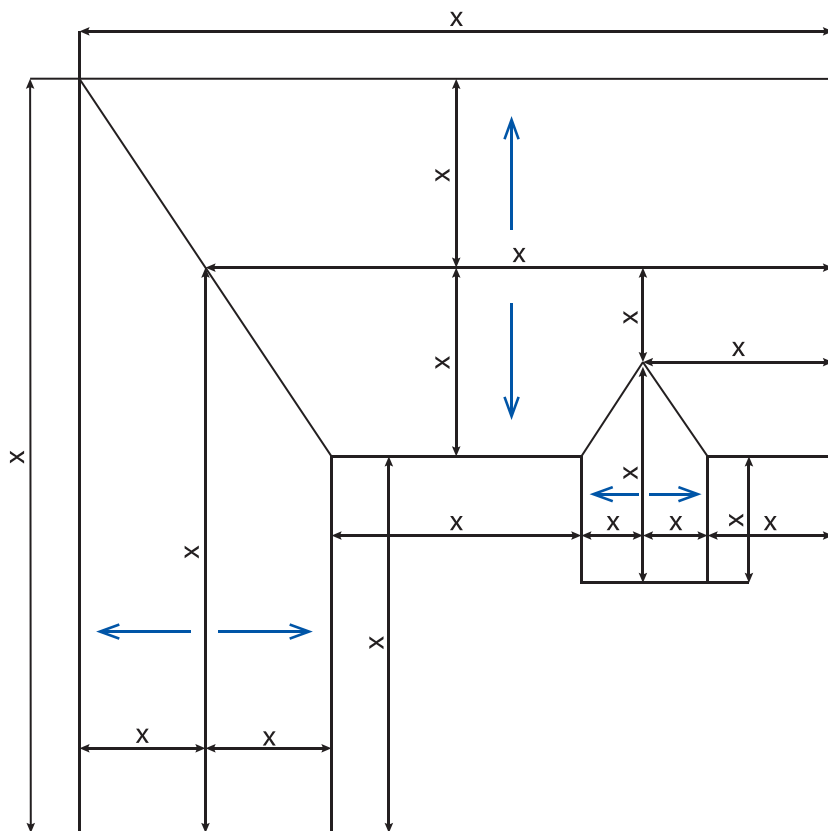

→ - vandens nubėgimo kryptis;

X - reikalingi matmenys.

### **1 pav.** Reikalingi stogo matmenys.

Įsitikinkite, kad pristatytos prekės yra tokios, kokias užsakėte ir atitinka visą prekių sąrašą važtaraštyje. Bet kokie trūkumai ar netikslumai, transportavimo pažeidimai privalo būti surašyti transporto važtaraštyje ir nedelsiant perduoti Borga prekybos atstovui. Visos pastabos dėl pristatymo turi būti pareikštos per 1-3 dienas po pristaty-

mo. Borge neprisiima papildomų kaštų dengimo atsakomybės, jei produktas buvo sumontuotas kitaip nei aprašyta montavimo instrukcijoje.

Stogo lakštai tiekiami supjauti reikiamais ilgiais. Tačiau, priklausomai nuo stogo formos, gali prireikti lakštus pjauti montavimo vietoje. Lakštai pjaustomi tik plieno lakštams pjauti pritaikytais įrankiais, kurie neįkaista pjovimo metu.

**Lakštų negalima pjauti abrazyviniais diskais. Naudojant netinkamus įrankius, netenkate suteikiamos garantijos lakštų paviršiaus padengimams.**



### Darbų sauga

Dirbdami su plieno lakštais, visada vilkėkite apsauginius drabužius ir darbines pirštines. Saugokitės aštrių galų ar kampų. Nevaikščiokite ir nestovėkite po lakštais, kai jie yra keliami ant stogo. Gerai įsitikinkite, kad kėlimo juostos yra tinkamos naudoti ir pritaikytos lakštų svoriui kelti, taip pat, ar gerai jos pritvirtintos. Venkite lakštų kėlimo esant stipriam vėjui. Būdami ant stogo, elkitės atsargiai, naudokite saugos diržus ir neslidžią avalynę. Stogo montavimo metu laikykites darbo saugos taisyklių.

### Stogo lakštų montavimo pradžia

Stogo dangos lakštai montuojami statmenai (90 laipsnių kampų) karnizui. Prieš montuodami stogą, būtinai patikrinkite stogo nuolydžio kampą, šlaito ilgį ir plotį, kraigo ir karnizo tiesumą.

### Grebėstų montavimas

Pradėkite grebėstavimą nuo karnizo. Pritvirtinkite pirmą grebėstą. Kitus grebėstus rekomenduojama tvirtinti 200-250 mm žingsniu tarp grebėstų centrų. Viršutinį grebėstą reikėtų tvirtinti taip, kad tvirtinimo sraigtais, tvirtinant Classic pokraiginį ventiliacinį elementą, nepakliūtų į viršutinį grebėstą. Stogo grebėsto skersinį pjūvį reikia pasirinkti atitinkamai pagal gegnių ir grebėstų žingsnį (žr. 1 lentelę).

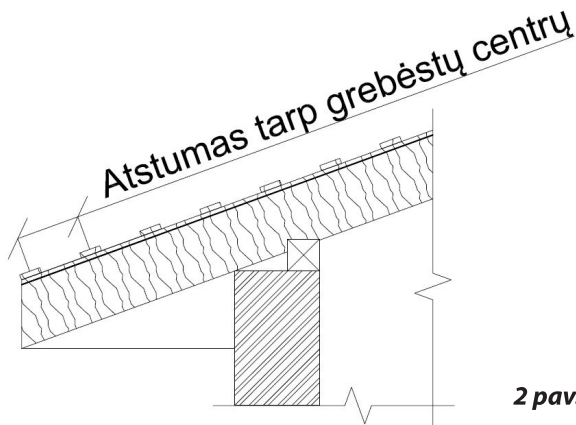

**2 pav.** Atstumai tarp grebėstų centrų.

**1 lentelė.** Grebėstų skerspjūviai.

	Atstumas tarp gegnių, mm		
	600	900	1200
Kai atstumas tarp grebėstų centrų 200 mm	25x100	32x100	45x100
Kai atstumas tarp grebėstų centrų 250 mm	32x100	45x70	50x70

Mediena privalo būti impregnuota, I klasės, kalibruota ir sausa.

Jei medienos klasė yra II-a, būtina naudoti specialų Classic dangos paklotą. Jis montuojamas ant grebėstų.

Montuojant grebėstus, reikia atsižvelgti į grebėstais formuojamą plokštumos lygumą. Visi grebėstai turi būti sumontuoti vienoje plokštumoje. Leidžiama paklaida – iki 1mm.

**2 lentelė.** Naudojami savisriegiai.

Sraigčiai į medinius grebėstus 4,2x25	Sraigčiai į plieninius grebėstus 4,2x19	Savisriegiai D14 4,8x19

*Pastaba: specialų Classic dangos paklotą rekomenduojame naudoti visada, nes jis sumažina skardos bangavimosi tikimybę ir slopina garsą.*

### Karnizas. Lietskardžių (laštakių) montavimas

Lietskardę tvirtiname prie pirmojo grebėsto plieniniais savisriegiais plokščiomis galvutėmis.

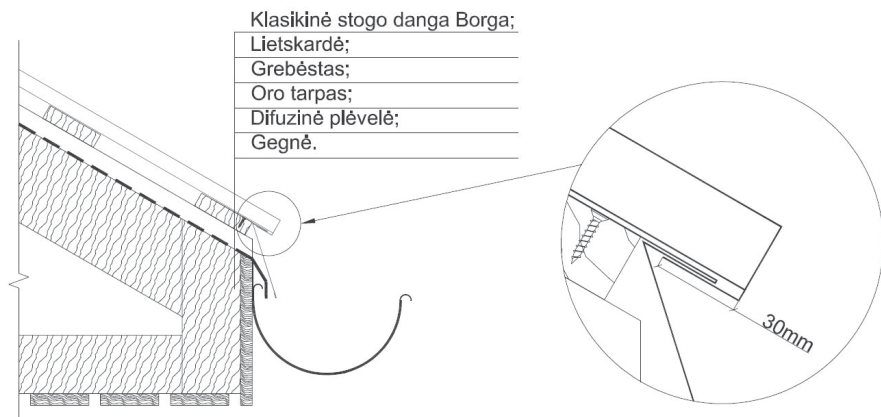

**3 pav.** Karnizo mazgas.

### Pirmo stogo dangos lapo montavimas

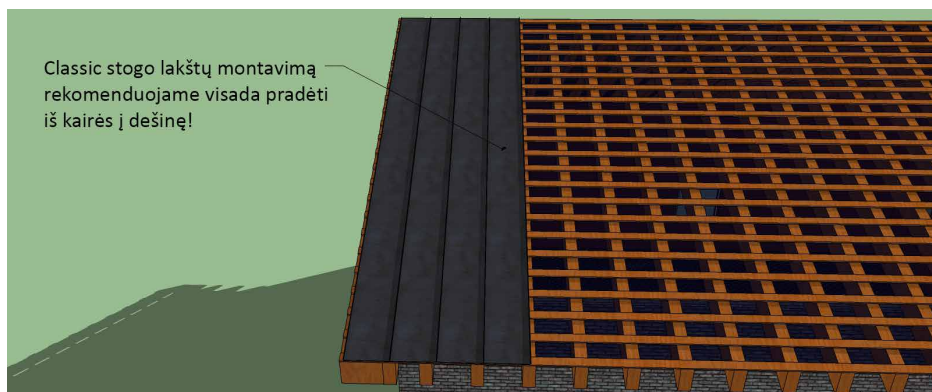

**4 pav.** Lakštų montavimas.

Classic stogo lakštų montavimą rekomenduojame visada pradėti iš kairės į dešinę. Prieš montuodami pirmąjį stogo lakštą, pasitikrinkite sumontuotos lietskardės ar karnizo lentos lygiavimą, pavyzdžiui, pažymėdami tiesią liniją išilgai karnizo, ištempiant lygiavimo virvelę.

Pritvirtinkite krašto elementą. Krašto elementas montuojamas padėjus lygiagrečiai stogo kraštui ir pritvirtinama cinkuotais savisriegiais plokščia galvute prie grebėstų.

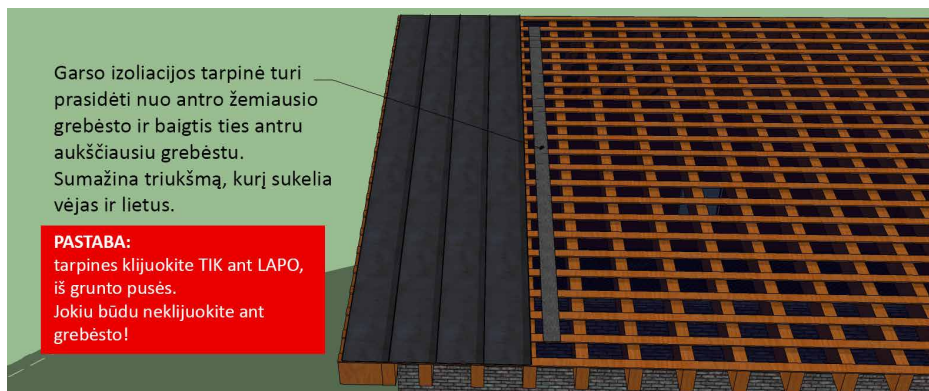

**5 pav.** Classic tarpinės montavimas.

Sumontuokite garso izoliacijos tarpines po kiekvienu lapu ties jo viduriu. Garso izoliacijos tarpinė turi prasidėti nuo antro žemiausio grebėsto ir baigtis ties antru aukščiausiu grebėstu. Garso izoliacijos tarpinė sumažina triukšmą, kurį sukelia vėjas ir lietus.

Pirmąjį stogo lakštą tvirtiname prie pirmojo grebėsto (iš kairės pusės).

Pirmaisiai pritvirtinkite stogo lakštą tik vienu Classic sraigtu lakšto apatiniame kampe.

Pritvirtinkite stogo lakštą per tvirtinimo angos vidurį. Savisriegiais tvirtinant Classic dangą, kartu pritvirtinamas ir laštakis. Atkreipkite dėmesį į tvirtinimo stiprumą ir sraigto sukimo kryptį. Per tvirtai prisukti sraigta trukdys stogo dangos terminiam plėtimuisi. Įstrižas sraigto įsukimas neleidžia teisingai suleisti lakštų per fiksavimo siūlę.

**Pagal užsakymą, apatinis montuojamų lapų kraštas gali būti užlenktas. Tokiu atveju lakštus iškišame už lietskardės apie 30mm ir užkabiname už montavimo detales.**

Pirmo lakšto teisingas padėjimas karnizo lentos atžvilgiu likusį stogą leis sumontuoti lengvai ir tiksliai.

### Stogo dangos montavimas

Borga Classic - tai šiuolaikinė stogo danga su *Click* sistema, kuri lengvai montuojama. Dengiamas plotis - 510 mm. Maksimalus lapų ilgis – 11000 mm, minimalus ilgis – 800 mm.

**Borga Classic lakštai tiekiami trijų tipų:**

Classic PURE - lygūs;

Classic DUO - su dviem standumo briaunomis;

Classic MICRO - su mikroprofilicija - mikro bangelėmis (*microwave*).



**6 pav.** *Classic PURE - lygūs lakštai.*

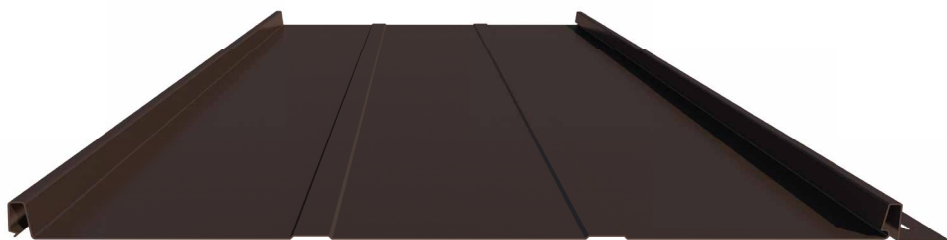

**7 pav.** *Classic DUO - su standumo briaunomis.*



**8 pav.** *Classic MICRO - su micro bangelėmis.*

Classic *Click* profilio lapai vienas su kitu sujungiami užspaudžiant ir pritvirtinant prie grebėstų ar pakoto prisukus cinkuotais savisriegiais.

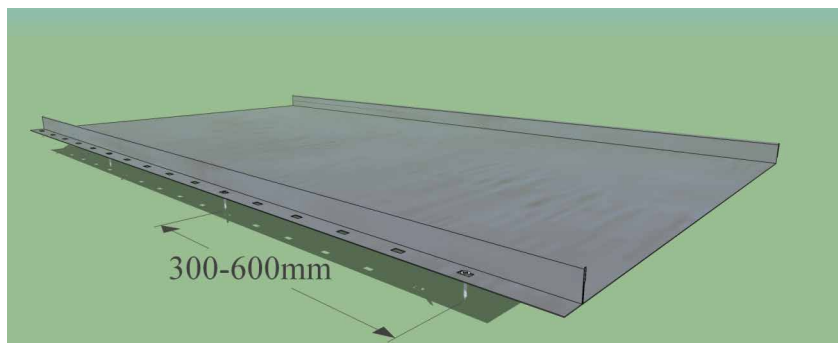

**9 pav.** Classic tvirtinimas.

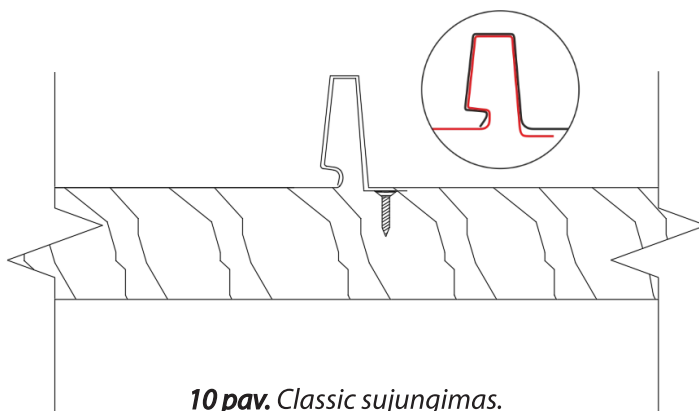

**10 pav.** Classic sujungimas.

**3 lentelė.** Padengimų charakteristikos.

	<b>P30</b>	<b>MATT P30</b>	<b>P50</b>
Padengimo storis, $\mu\text{m}$	27	3	50
Maksimali eksploataavimo temperatūra, $^{\circ}\text{C}$	90	90	100
Minimali formavimo temperatūra, $^{\circ}\text{C}$	0	0	-5
Minimalus leistinas lenkimo spindulys	4t	3t	1t



Classic „Click“ stogo dangos lapai tvirtinasi prie grebėstų, paruoštuose fiksavimo skylių vietose (kairėje pusėje). Montuojant tokią stogo dangą, pagrindinė taisyklė yra varžtų montavimas tiksliai lapo fiksavimo skylės viduryje. Rekomenduojame varžtą sukuti iki įsirišimo, o paskui atsukti pusę apsisukimo. Toks sprendimas užtikrina stogo dangos plokščių darbą eksploatuojant pastatą.

Kitus lapus dedame vienas šalia kito. Užfiksavę siūlę, naudodami medinį arba guminį plaktuką, atsargiai sulygiuokite stogo lakštus, kad jų galai būtų griežtai vienoje linijoje. Tęskite stogo lakštų montavimą pagal ankstesnį aprašymą.

Užkeliant plokštes ant stogo, būtina laikytis atsargumo, kad montuojami elementai nebūtų pažeisti. Visi, netgi švelnūs įlenkimai ant plokščio stogo ploto bus matomi.

### Sąlajos montavimas

Pritvirtinkite sąlają tam numatytoje vietoje savisriegiais, tarpusavyje sąlajos turi persidengti nemažiau kaip 20cm. Ant sąlajos pažymėkite stogo dangos montavimo linijas.

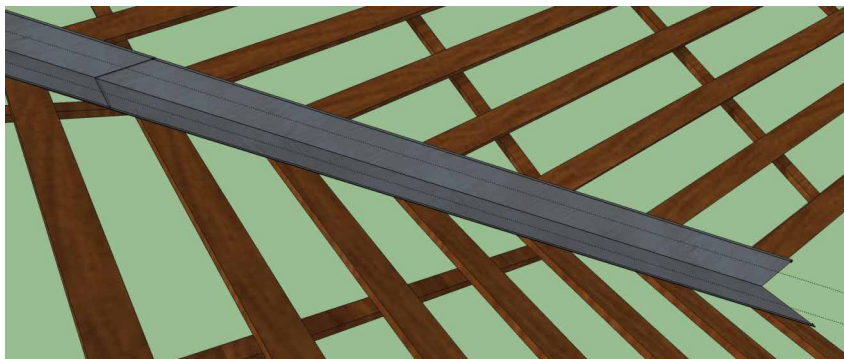

**11 pav.** Sąlajos montavimas.

Laisvas, neperdengtas sąlajos plotis turi būti nemažesnis kaip 20cm.

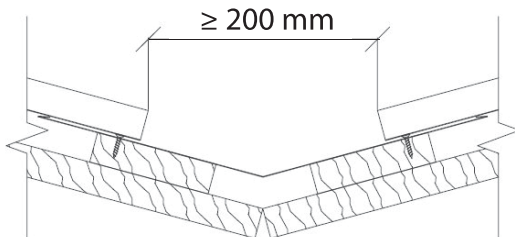

**12 pav.** Laisvas sąlajos plotis.

Pagal karnizo formą užlenkite sąlają.

Sumontuokite atpjautus lakštus iki kraigo. Lakštų ir sąlajos persidengimą rekomenduojame sandarinti, sandarinimo mastika – silikonu.

Užbaigus dengti stogo plokštumą, kruopščiai nuvalykite pjovimo ir gręžimo drožles minkštu šepetiu. Įbrėžimų ar pažeidimų vietas, jei tokių atsirado, uždažykite dažais.

### Vėjalentės montavimas

Stogo dangos lakštai montuojami tol, kol juos galima pritvirtinti prie grebėstų.

Pasižymėkite stogo plokštumos pabaigą ant lakšto, kuris išsikiša iš stogo plokštumos.

Atlenkite 20mm stogo lakšto kraštą, atlenktoji dalis tvirtinsis prie Classic krašto elemento.

Paklokite paskutinį Classic lapą, prie krašto cinkuotais vinimis arba savisriegiais prisukite krašto elementą ir savisriegiais prisukite vėjalentę.

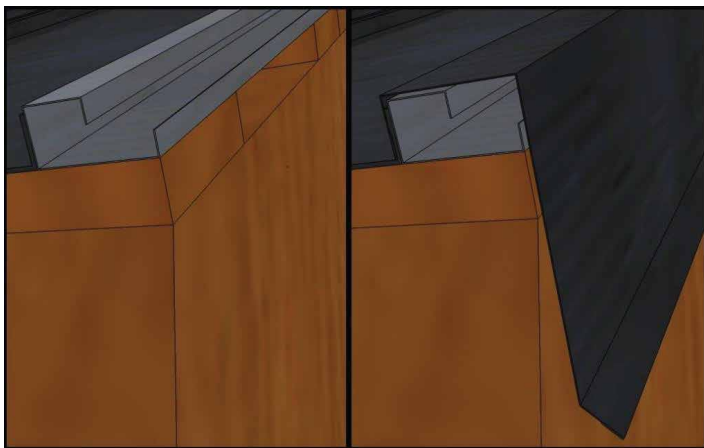

**13 pav.** Tvirtinimo detalė ir vėjaskardė.

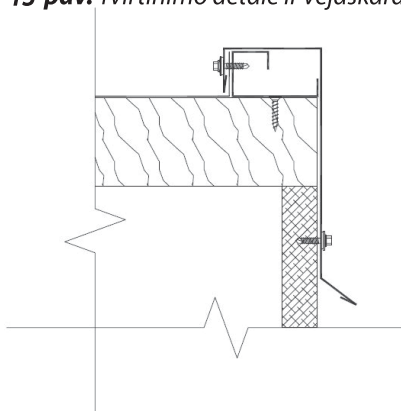

**14 pav.** Vėjaskardės montavimas.

## Kraigo montavimas

Montuojant kraigą, pirmiausia pritvirtinamas kraigo tvirtinimo elementas, jo vietą galima nustatyti prieš tai pridėjus kraigo elementą. Tvirtinimo elementas turi būti pritvirtintas prie stogo lakštų dviem savisriegiais (netvirtinti prie grebėsto).

Kraigo elementas turi būti užleistas 20 mm žemiau tvirtinimo elemento. Uždėkite kraigą ir pritvirtinkite prie tvirtinimo elemento savisriegiais ne didesniu kaip 300 mm žingsniu.

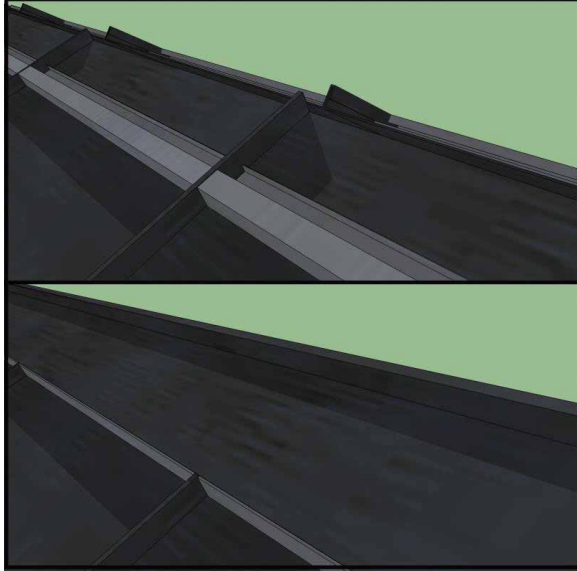

**15 pav.** Tvirtinimo detale ir kraigas.

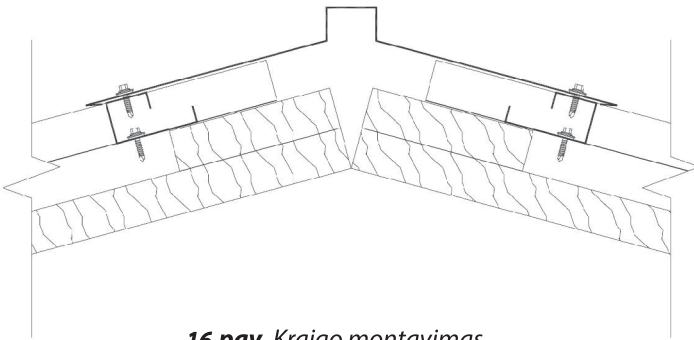

**16 pav.** Kraigo montavimas.

Svarbu: Netvirtinkite stogo kraigo dalių vienos su kita, tai trukdys jų temperatūriniam judėjimui.

## Stogo/sienos jungtis

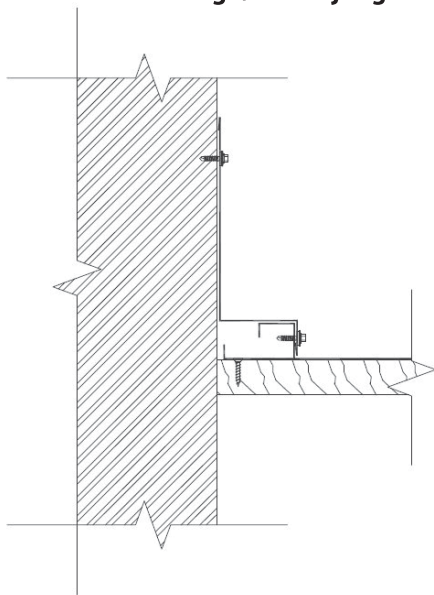

**17 pav.** Šoninė stogo ir sienos jungtis.

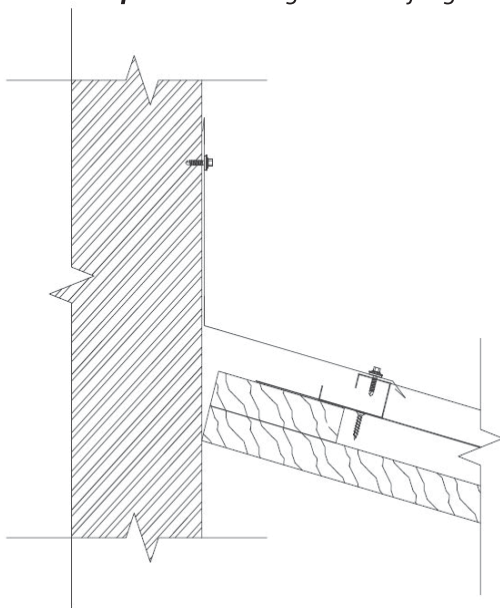

**18 pav.** Galinė stogo ir sienos jungtis.

## Saugos elementai

### Stogo tiltelis



### Sniego užtvvara



## Sandėliavimas

Stogo dangos lakštus reikia laikyti sausoje ir gerai vėdinamoje patalpoje, neleidžiant kauptis kondensatui tarp lakštų (lapų).

Pakuotes būtina sudėti ant 20 cm aukščio kaladėlių virš žemės.

Jeigu plokštės bus sandėliuojamos ilgiau negu 3 savaitės nuo pagaminimo datos, būtina jas peržiūrėti, o tada tarp plokščių įdėti tarpiklius taip, kad vyktų laisva oro cirkuliacija.

Visa informacija apie saugojimo būdą ir laiką taip pat yra ant apsauginės plėvelės ir produkto prekinės etiketės bei mūsų aplankuose, montavimo instrukcijose, internetinėje svetainėje [www.borga.lt](http://www.borga.lt).

## **Apsauginė plėvelė**

Tam, kad stogo plokštės būtų apsaugotos nuo mechaninių pažeidimų, naudojama apsauginė plėvelė. Būtina ją pašalinti montavimo etape, o sandėliavimo metu saugoti lakštus (lapus) nuo drėgmės ir saulės.

Nesilaikant aukščiau nurodytų taisyklių, gali pasunkėti plėvelės nuo lapų pašalinimas, arba nešvarumų nuo klijų panaikinimas.

## **Stogo dangos priežiūra**

Stogai, iš principo, nereikalauja jokios specialios priežiūros. Nepriklausomai nuo pastato lokalizacijos (būvimo vietos), kad būtų išvengta išankstinės senėjimo rizikos, sienų ir stogo dangas būtina reguliariai apžiūrėti nors kartą per metus. Nuo dangų paviršių būtina pašalinti lapus, kurie pūdami sukelia spalvos pakitimus. Būtina pašalinti nuosėdas ir pramonines dulkes (pavyzdžiui, atsirandančias iš kalkių gamyklų, cemento gamyklų, malūnų ir t.t.), kurie, reaguodami su vandeniu, dažytiems skardos paviršiams sukelia žalą.

Esamus apgadinimus dangoje reikia nuvalyti ir uždažyti specialiais dažais.

## Baigiamosios pastabos

1. Skardos kirpimui būtina naudoti elektrines vibruojančias žirkles arba rankines žirkles. Draudžiama naudoti įrankius, kurie kirpimo metu dėl išskiriamos šilumos gali apgadinti dažytą ar cinkuotą paviršių (pavyzdžiui, kampinius šlifuoklus).
2. Stogu galima vaikščioti tik su minkštus padus turinčia avalyne, pėdą statant bangų apačioje esančioje skersinių grebėstų vietoje. Prieš vaikščiojimą ant stogo, reikia prisukti visus varžtus.
3. Smulkius dangos pažeidimus galima uždažyti pažeidimams skirtais dažais. Paviršius turi būti nuvalytas nuo nešvarumų ir riebalų.
4. Po kirpimo ir gręžimo likusios plieninės drožlės turi būti pašalintos minkštu šepečiu, kadangi rūdijančios jos gali lemti skardos apgadinimų atsiradimą.
5. Nešvarumai, kurie atsiranda montuotojų darbo eigoje bei eksploataavimo metu, privalo būti pašalinti specialiomis valymo priemonėmis.

**BORGA<sup>®</sup>**

**TROUBLE-FREE CONSTRUCTION**

UAB Borgalita  
Sakalų g. 6-45, 08124 Vilnius  
Tel. +370 5 210 2051  
El. p. [info@borga.lt](mailto:info@borga.lt)  
[www.borga.lt](http://www.borga.lt)